

組み合わせ商品

防音FIX窓

防音性能を求められる防音室等にTSレバータイトに組み合わせることで、高い遮音性能を維持しつつ、通路や隣室より室内が見渡せるようになり、「安全・安心」です。TSレバータイトのグレードに合わせ、防音FIX窓もラインナップしました。

バリエーション

ガラス仕様	遮音等級	ページ
フロートガラス	T-1	30
フロートガラス	T-2	31
防音合わせガラス	T-3	32
フロートガラス2重ガラス(ガラス間平行)	T-5相当	33
フロートガラス2重ガラス(片側傾斜)	T-6相当	34



楽器練習室(T-5相当)



楽器練習室(T-6相当)



スタジオ(T-6相当)



種類	防音FIX(T-1仕様) (フロートガラス)
性能	T-1
最大標準 サイズ	Ⓜ2,500mm×Ⓜ1,200mm
ガラス厚	フロートガラス厚5mm
枠見込	120mm以上

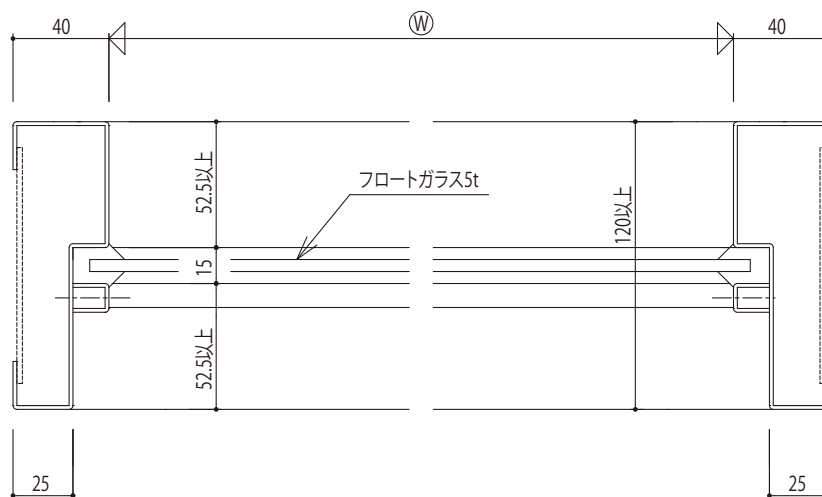
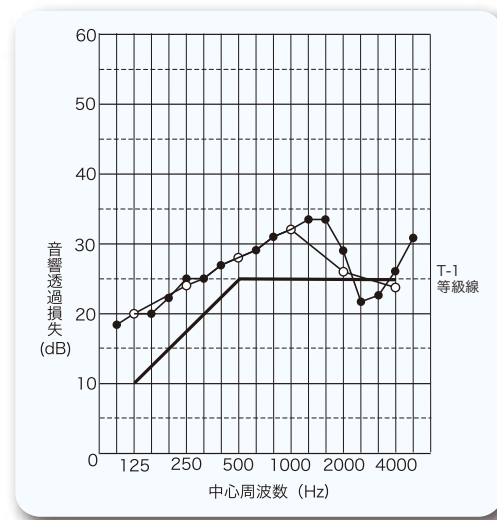
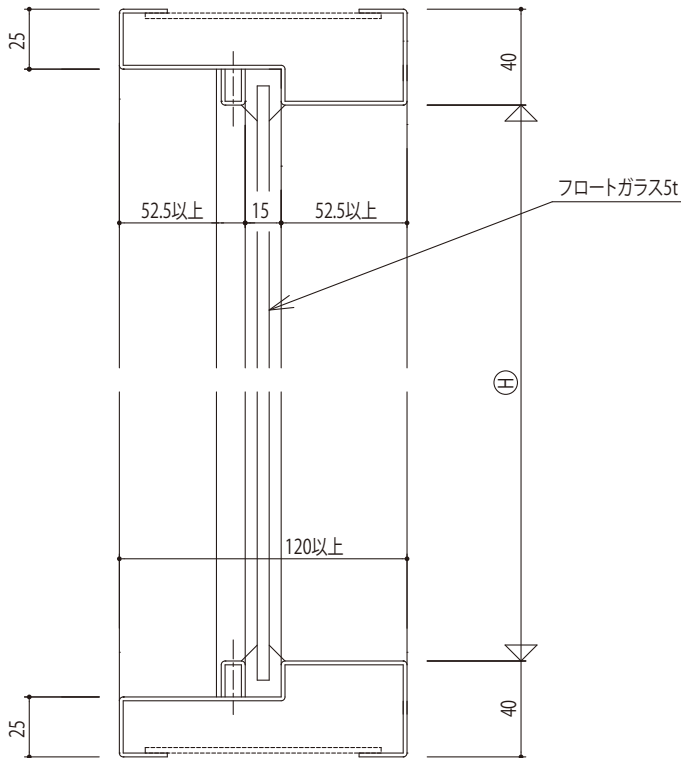
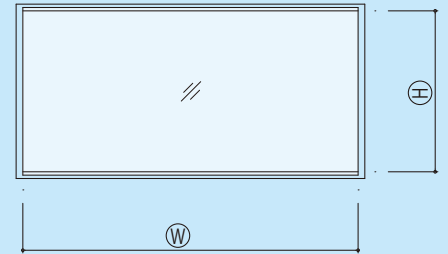

種類	防音FIX(T-2仕様) (フロートガラス)
性能	T-2
最大標準 サイズ	Ⓜ2,500mm×Ⓜ1,200mm
ガラス厚	フロートガラス厚8mm
枠見込	120mm以上

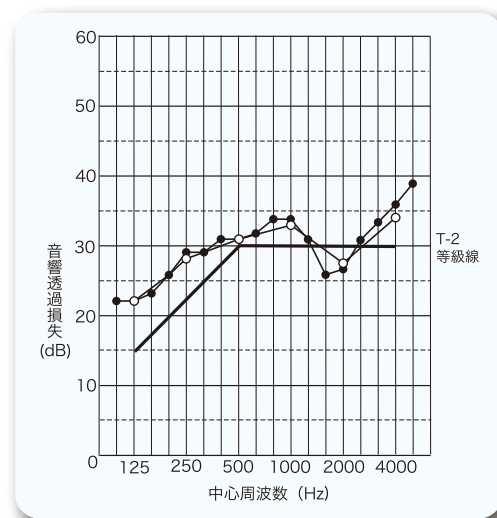
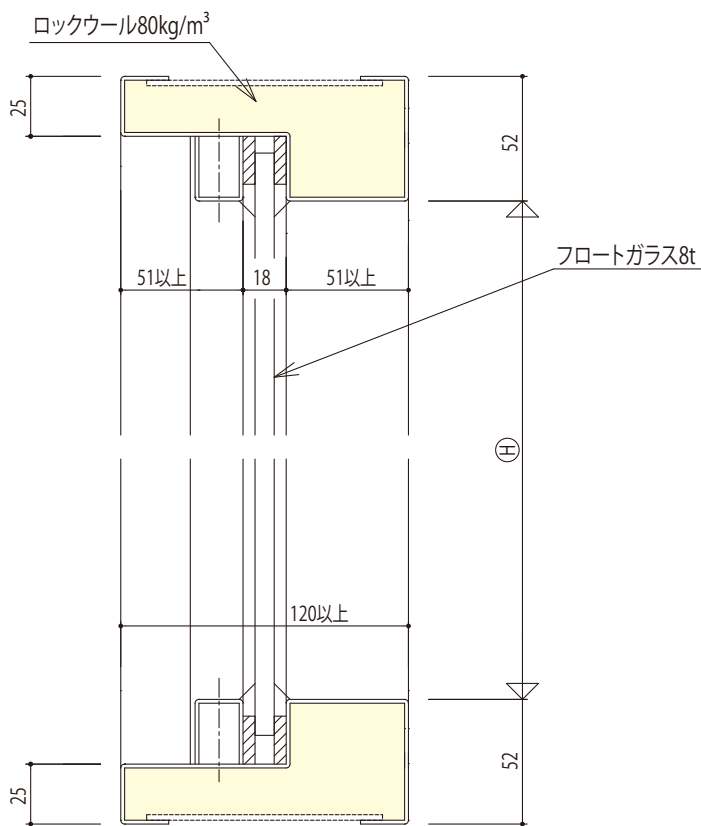
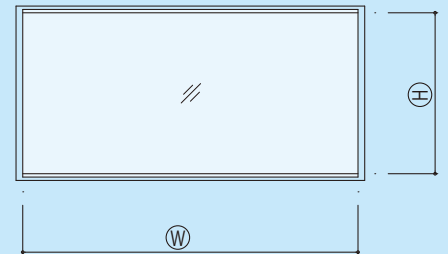

特許出願中

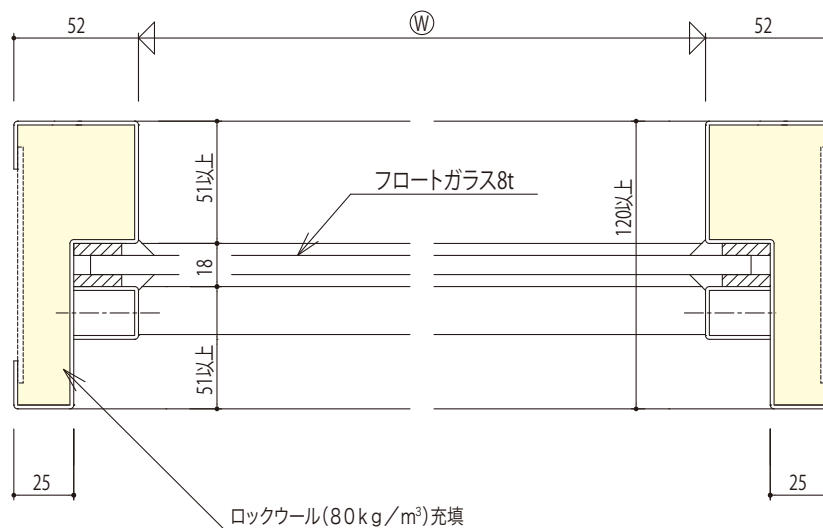

種類	防音FIX(T-3仕様) (防音合わせガラス)
性能	T-3
最大標準サイズ	Ⓜ2,500mm×Ⓜ1,200mm
ガラス厚	ラミシャット35(旭硝子)5mm+5mm
	ソノグラス(日本板硝子)6mm+6mm
枠見込	120mm以上

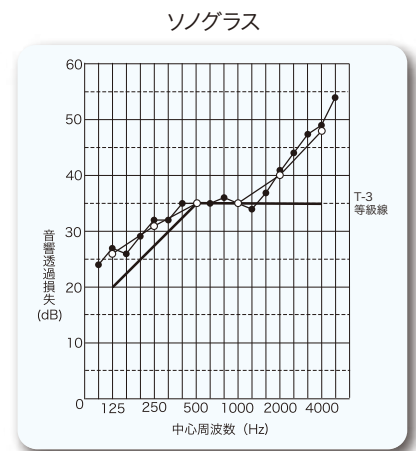
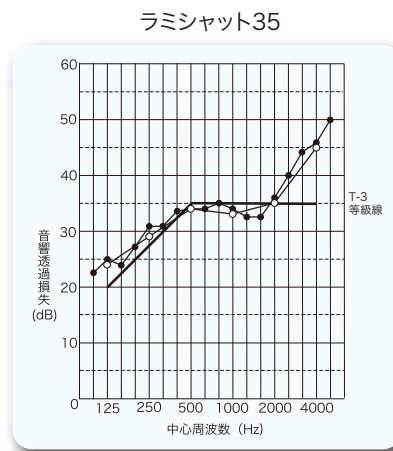
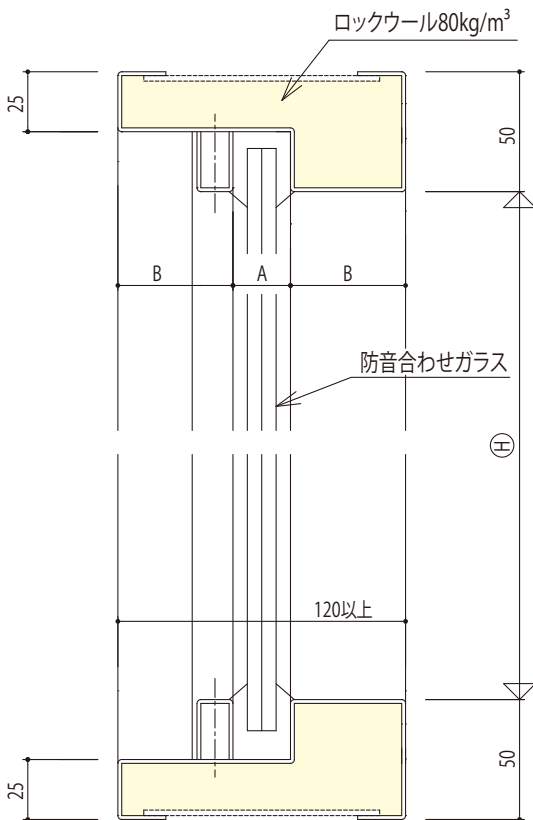
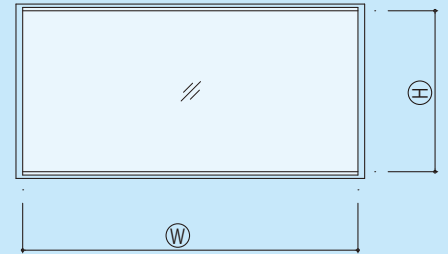

防音合わせガラス	商品名	メーカー	ガラス厚	A	B
	ラミシャット35	旭硝子	5mm+5mm	20	50以上
	ソノグラス	日本板硝子	6mm+6mm	24	48以上

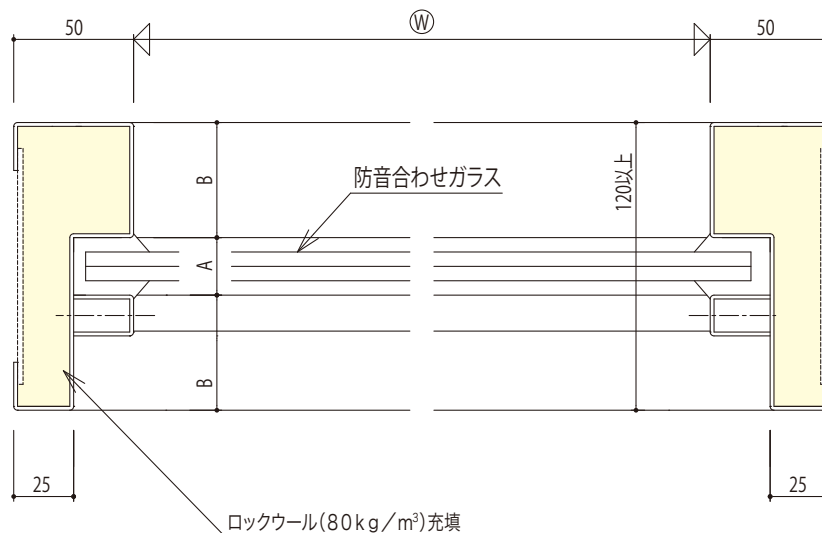

空気層を設けた2重ガラス仕様。

種類	防音FIX(T-5相当) (ガラス間平行)
性能	T-5相当
最大標準 サイズ	Ⓜ2,500mm×Ⓜ1,200mm
ガラス厚	フロートガラス厚8mm+10mm
ガラス間距離	140mm以上
枠見込	230mm以上

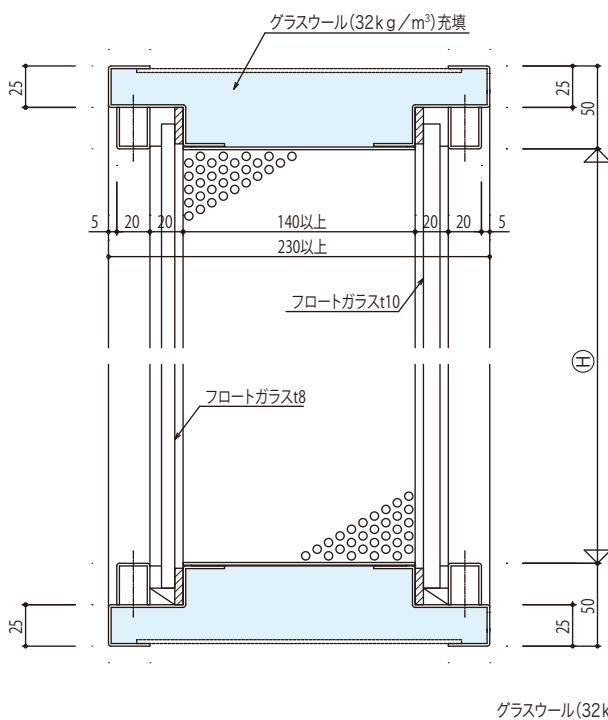
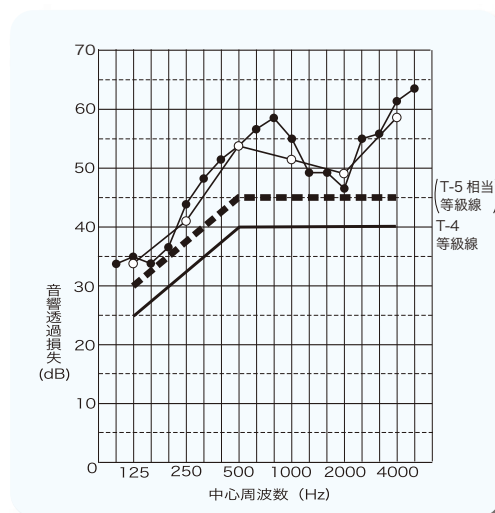
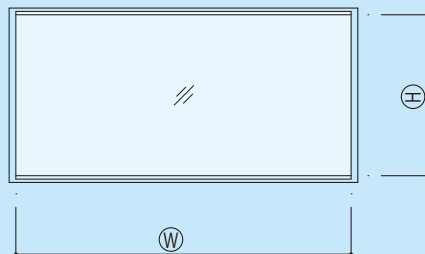

グラスウール(32kg/m³)充填

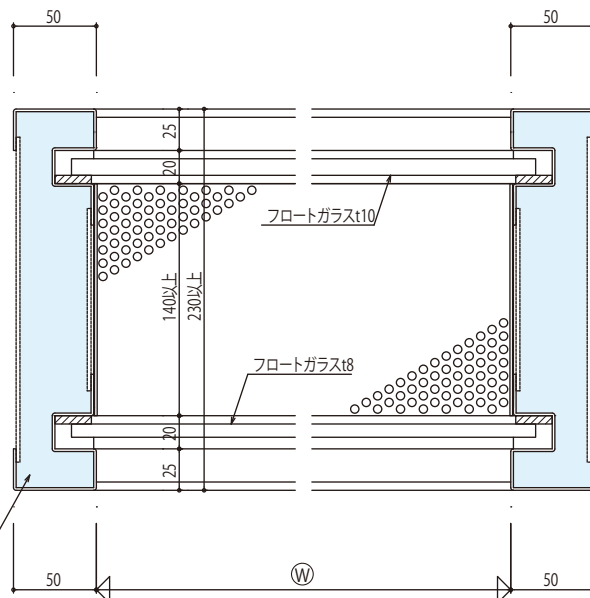

空気層をより拡大して性能UP。

種類	防音FIX(T-6相当) (ガラス片側傾斜)
性能	T-6相当
最大標準サイズ	Ⓜ2,500mm×Ⓜ1,200mm
ガラス厚	フロートガラス厚8mm(傾斜)+10mm
ガラス間距離	上部140mm以上/下部190mm以上
枠見込	280mm以上

